

CLOTEX

L'EXPERT CLÔTURE

DÉLIMITER . PROTÉGER . VALORISER . SÉCURISER

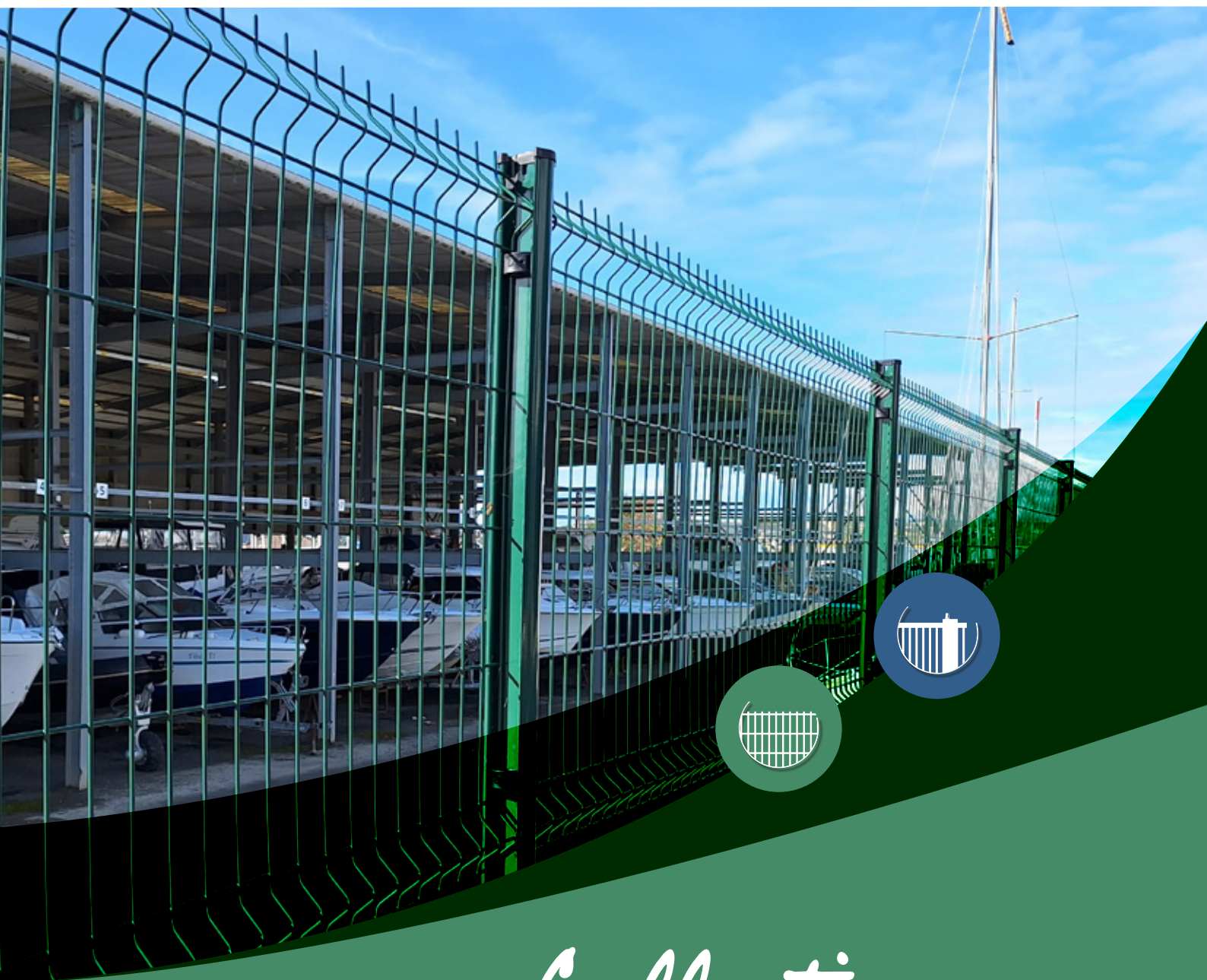

Collection
GIGA®



Panneau à plis GIGA®

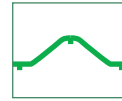

- ✓ Rigidifie le panneau
- ✓ Compatible ZeKit
- ✓ Côtés droits



GIGA®

- + Bon rapport qualité / prix
- + Robuste et élégant



Panneau Giga®

Largeur panneau 2 504 mm
 Plis de 41 mm (nombre de plis variable selon hauteur du panneau)
 Picots défensifs de 30 mm

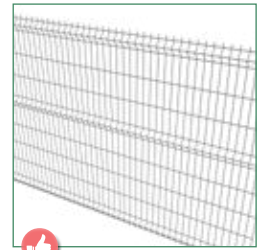

Autres mailles ou qualité de fil disponibles

Medium

Maille 200/55 mm

5 hauteurs de 1 030 à 1 930 mm

Fils horizontaux Ø 5 mm et verticaux Ø 4 mm



Vert RAL 6005



Gris RAL 7016

Premium

Maille 200/55 mm

12 hauteurs de 430 à 3 030 mm

Fils horizontaux et verticaux Ø 5 mm



Vert RAL 6005



Gris RAL 7016



Gris RAL 7030



Noir RAL 9005



Blanc RAL 9010



Sur demande

Barreaudages résidentiels



Barreaudage Arundo

ARUNDO ET ACTUAL

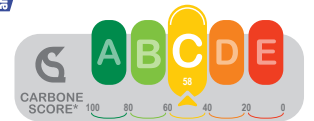

- + Design original et esthétique, décliné du Roseau et du Contemporain
- + Compatible : poteau GIGACLIP®, panneaux GIGA®
- + Facilité de montage

Barreaudages résidentiels

Épaisseur mini 100 µm
 3 hauteurs 0m90 - 1m10 - 1m60
 Arundo : 23 barreaux Ø16 mm en applique ou Actual : 16 barreaux 30x10 mm en applique
 Lisse horizontale 30x20x2 mm
 Entraxe poteaux 2 055 mm
 À sceller ou sur platine



Barreaudage Actual



Gris RAL 7016

Pièce de fixation au poteau GIGACLIP® spécialement conçue par Clotex





Poteau GIGA®

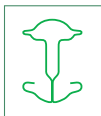

GIGA®



- + Facilité de pose : 2 poteaux au choix
- + Esthétisme préservé sur les 2 faces du profil
- + Large gamme d'accessoires
- + Compatible avec 4 types de panneaux

Poteau acier galvanisé

I/V 6 cm³

Profil 80x60 mm

11 hauteurs de 700 à 3 000 mm



2 poteaux au choix selon habitude de pose :

Poteau à encoches GIGA®

Polyvalent
 Résistance à 1 m du sol : 240 kg
 Pose rapide à l'avancement
 Entraxe poteaux 2 555 mm (avec panneau Giga®)

Bouchon intégré pour un design soigné



Poteau à clips GIGACLIP® 2 fixations au choix

Confort de pose
 Remplacement facile d'un panneau endommagé
 Résistance à 1 m du sol : 300 kg
 Entraxe poteaux 2 519 mm (avec panneau Giga®)

Capuchon avec aide à la pose pour positionner les panneaux

Pose simplifiée



Fixations des panneaux aux poteaux à clips GIGACLIP® :

✓ Clip sécuritaire

Le clip sécuritaire verrouille le panneau



✓ Clip & Lock

Clip & Lock



Fixe le panneau sans outil
Repositionnable



Kit d'occultation qualité Premium, le seul occultant pour panneaux rigides du marché à s'adapter à tous types de panneaux.

KIT D'OCCULTATION Ze Kit



- + Universel**, qualité Premium et résistant
- + Adaptable et ajustable pour une clôture existante ou neuve
- + Pose facile grâce à une conception ingénieuse
- + Pratique, ce kit tout inclus permet une pose optimale des lattes

Composition du kit ZeKit

5 hauteurs disponibles : 1 030, 1 230, 1 530, 1 730 ou 1 930 mm

3 coloris au choix :



Vert profond
RAL 6005



Gris anthracite
RAL 7016



Noir intense
RAL 9005

✓ Cornière adaptable, en PVC, s'adapte au pli du panneau. Système breveté.

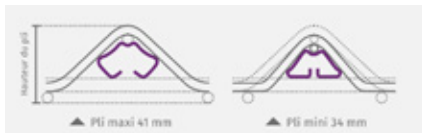

✓ Lattes sécables (à la largeur souhaitée)



✓ Lisse de finition ajustable.

Contenu du kit pour une larg. de 2500 mm

- ▣ Entre 4 et 6 cornières universelles
- ▣ 45 lattes occultantes tous panneaux
- ▣ 2 lisses de finition
- ▣ 1 manchon de jonction
- ▣ 1 prolongateur de lisse de finition



Emballage pratique avec notice incluse

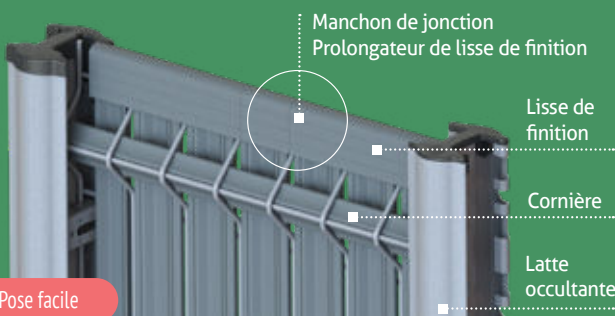

Pose facile



KIT D'OCCULTATION

- + Solution occultante et esthétique : pose droite ou tressée, sans nuisance sonore
- + Accessoires en aluminium : résistance et maintien des lames

Composition du kit Bois Composite

5 hauteurs disponibles : 1 030, 1 230, 1 530, 1 730 ou 1 930 mm

- 43 lames largeur 49 mm
- 2 lames d'extrémités (pour pose avec poteau GIGACLIP®) largeur 33 mm
- 2 lisses hautes aluminium 40x1230 mm
- 2 lisses basses aluminium 15x1230 mm
- Cornières aluminium 47x1240 mm :
 - 4 cornières (hauteur 1 230 mm) ou
 - 6 cornières (hauteurs 1 530, 1 730 et 1 930 mm)



Gris anthracite

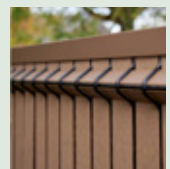

Brun

Valable
sur les 3 kits



nouveau

Bois composite

ANTI
DÉFORMATION
GARANTIE
10
ans

- + Mélange de bois et de PVC : haute résistance et durabilité, sans entretien spécifique
- + Compatible avec poteau GIGA® à encoches et poteau GIGACLIP®

KIT D'OCCULTATION Bois Premium



- + Occultation de qualité supérieure, lames de 20 mm d'épaisseur pour une meilleure longévité
- + Excellente résistance aux intempéries : bois classe 3.1
- + Pose facilitée, trait de scie dans les lames de fixation

Composition du kit Bois Premium 20 mm

5 hauteurs disponibles : 1 030, 1 230, 1 530, 1 730 ou 1 930 mm

45 lames 20x47 mm

2 lames d'extrémités (pour pose avec poteau GIGACLIP®) 20x32 mm

Lames horizontales 20x47x1230 mm (avec traits de scie) :

- 4 lames (hauteurs 1 030 et 1 230 mm) ou
- 6 lames (hauteurs 1 530, 1 730 et 1 930 mm)

Bois :



Épicéa nord blanc,
qualité Sawfalling, marron 2 %



Existe également en bois
Épicéa 8 mm – classe 2

✓ Bois certifié PEFC et traitement bio-sourcé

Lames horizontales à l'arrière du panneau,
en utilisant les vis préconisées à fixer dans
traits de scie

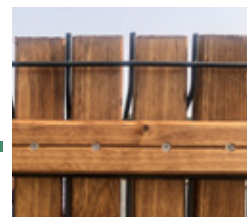

Compatible poteaux GIGACLIP®
et GIGA® encoches (grâce aux 2 lattes
supplémentaires) et panneaux GIGA®
Premium et Medium

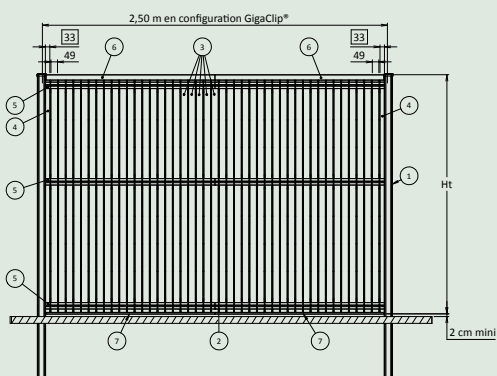
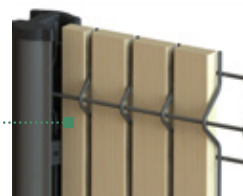

Fiches techniques et notices sur :
www.clotex.fr

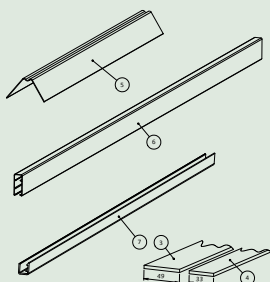



Habitations & Jardins individuels



Parcs & Jardins publics



Usines & Sites industriels

Comment poser ma clôture rigide ?

ÉTAPE ① - Choisir la pose des poteaux et poser le 1^{er} poteau

✓ Pose en scellement

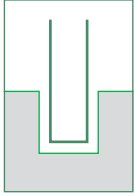

Creuser les trous
Positionner le poteau et couler votre béton.
Hauber le poteau pendant le temps de séchage du béton.

Pour plus de résistance

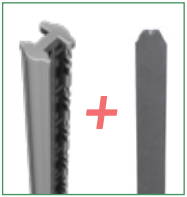

Insérer un poteau Té 40 dans le profil du poteau GIGA® et mettre l'ensemble dans le scellement.
Le poteau Té doit avoir une hauteur de 2/3 du poteau GIGA®.

👍 Scellement renforcé

✓ Pose sur platines

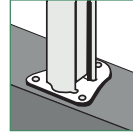

👍 Prendre en compte la hauteur du poteau et l'exposition au vent lors du choix de la platine.

Installer les platines dans les poteaux puis les positionner sur le muret
Percez le nombre de trous selon la platine
Fixer le tout avec la visserie adéquate

Jusqu'à 1,50 m

Platine à manchonner



Jusqu'à 2 m

Platine triangulaire soudée



Jusqu'à 2,50 m

Platine GIGA® renforcée



ÉTAPE ② - Placer le panneau et poser le 2^e poteau

✓ Poteau GIGA®

Accrochage du panneau dans les encoches du poteau
Maintien du panneau en position verticale au moyen de deux pinces de montage ou à l'aide d'une cale de tension



OU



👍 Dalle de sousbassement en option pour une finition propre



Entretien facile des abords
Rattrape les dénivélés, idéal propriétés mitoyennes
Soutien supplémentaire à la clôture
2 largeurs : 2 500 mm (pour poteau GIGACLIP®) et 2 525 mm (pour poteaux GIGA®)
2 hauteurs : 25 ou 50 cm



✓ Poteau GIGACLIP®

Suspendre le panneau au crochet du capuchon



👍 Bien clipser les capuchons sur les poteaux avant de mettre les panneaux.



Clip sécuritaire

OU



Clip & Lock

Pose du deuxième poteau

Accrochage du panneau suivant dans les encoches du poteau
Puis positionner le capuchon



Fixer le panneau à l'aide des clips dans la feuillure du poteau

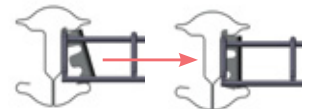

👍 Recommencer l'étape ② jusqu'à la fin de la pose.

Gestion facile des angles et des redans

Redans possible tous les 10 cm



Angle mini : 45°



Angle maxi : 225°

Positionner en biais le poteau et utiliser l'encoche du milieu du clip
Angle de 90° à 180°



Redans possible tous les 2,5 cm

👍 Vis obligatoire

👍 Adaptation simple et facile aux terrains dénivélés. Prévoir une hauteur plus importante.

Préconisation de pose de clôture

SELON L'EXPOSITION AU VENT :

Vérifier que votre clôture répond aux exigences induites par la pose d'occultation (résistance à la prise au vent) même dans des zones peu venteuses (tenir en compte des couloirs de vent, clôtures perpendiculaires au vent)



Tableau de vitesse des vents

ZONES	CODE COULEUR	VALEURS
Zone 1		De 0 à 135 km/h
Zone 2		De 110 à 150 km/h
Zone 3		De 125 à 165 km/h
Zone 4		De 140 à 180 km/h
Zone 5		De 160 à 210 km/h

Source : Norme eurocode EN 1991_1_4

Des pondérations sont utilisées pour tenir compte de l'exposition du site (normal ou exposé)

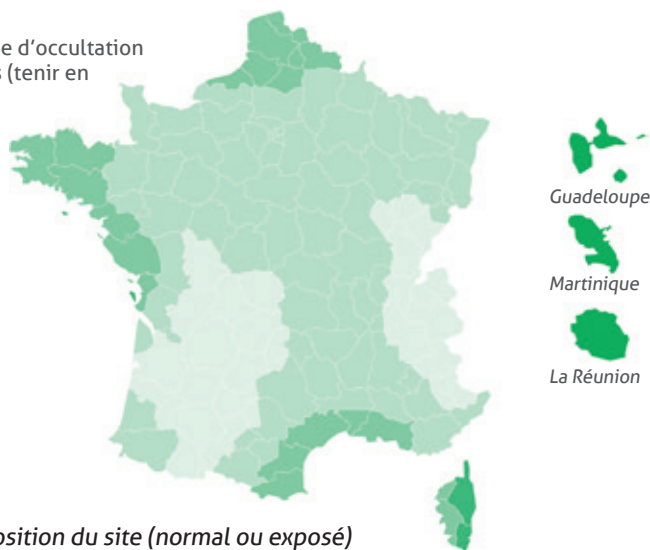

L'utilisation d'un kit d'occultation sur une clôture équivaut pratiquement à réaliser un mur. Soyez vigilant quant à la capacité de votre clôture à résister à la charge des vents selon l'exposition et la localisation de votre clôture (Cf. carte des vents). Nous vous encourageons à réaliser une étude technique pour valider ces éléments. Clotex ne pourra être tenu responsable en cas d'une mauvaise utilisation du produit.

✓ Sur platine

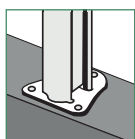

Hauteur (m)	Z1	Z2	Z3	Z4	Z5
1,03	PLATINE SOUDÉE		PLATINE RENFORCÉE		
1,23					
1,53	PLATINE RENFORCÉE				
1,73					
1,93					

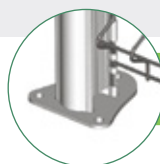

PLATINE SOUDÉE



PLATINE GIGA® RENFORCÉE

POTEAU GIGACLIP®
+
PANNEAU GIGA®
(medium ou premium)
avec kits d'occultation
Ze Kit
ou bois
ou composite

✓ Scellement

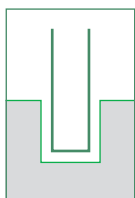

Hauteur (m)	Z1	Z2	Z3	Z4	Z5
1,03	SCELLEMENT STANDARD				
1,23					
1,53	SCELLEMENT RENFORCÉ				
1,73					
1,93					

SCELLEMENT STANDARD

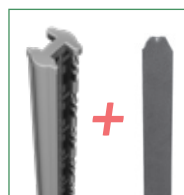

SCELLEMENT RENFORCÉ

Massifs Ø 30 cm d'une profondeur min. de 50 cm pour une hauteur de clôture < 2 m, au-delà 70 cm de profondeur min.

Poteau Té 40 (23 de la hauteur du poteau GIGACLIP®) à ajouter dans le profil lors du scellement.

Retrouvez nos préconisations de pose pour une clôture sans occultation sur www.clotex.com.



PORTAILS



PROTEGER



Habitations & Jardins individuels



Parcs & Jardins publics



Usines & Sites industriels



TENUE TENUE ANTI-CORROSION GARANTIE 10 ANS

PRÊT ... À ... POSER

Portillons



EXECUTIVE

- + Économique
- + Réversible



Remplissage barreaux 20x20 mm

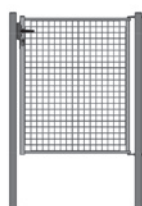

Remplissage grillage 50x50 mm

EXECUTIVE OCCULTABLE

- + Économique
- + Coordonné aux panneaux GIGA®

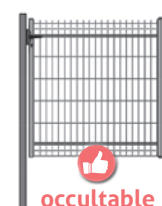

Remplissage panneaux mailles 200x55 mm

Gamme EXECUTIVE / EXECUTIVE OCCULTABLE

Acier galvanisé Sendzimir® + plastifié

Passage 1 m

5 hauteurs 1 à 2 m

Cadre : montants 40x40 mm (serrure) et 30x30 / traverses 35x20 mm

Piliers 60x60 mm

Gâche aluminium et serrure à cylindre européen

OPTION : platine à manchonner



Pour harmoniser portillon et clôture avec des panneaux nus ou des lames d'occultation, voir p4 et 5

occultable + Ze Kit
occultable Bois composite
occultable Bois premium



Vert RAL 6005



Gris RAL 7016



Gris RAL 7030



Noir RAL 9005



Blanc RAL 9010

CLOTEX c'est aussi...

L'EXPERT CLÔTURE

La clôture de piscine, avec portillon coordonné

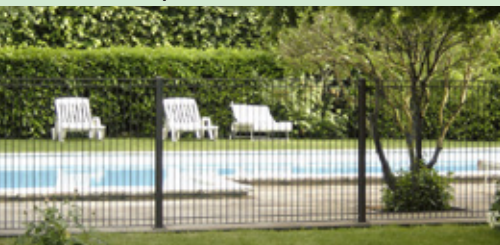

La gamme EVOMIX®, poteau aluminium et remplissages



Une large gamme de portails et portillons



WWW.CLOTEX.FR